

# Panasonic

Telefonní přístroj

## Uživatelská příručka

Typové číslo **KX-TSC11CXW**

Možnost pulzní nebo tónové volby

Úvodní příprava

Základní funkce

Zvláštní funkce

Další informace



ČESKY

Funkce Zobrazení čísla volajícího

**PŘED UVEDENÍM PŘÍSTROJE DO PROVOZU SI PŘEČTĚTE  
UŽIVATELSKOU PŘÍRUČKU A ULOŽTE JI PRO POZDĚJŠÍ  
POTŘEBU.**

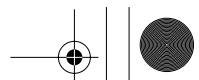

## Před uvedením do provozu

***Děkujeme vám, že jste si koupili nový integrovaný telefon Panasonic.***

Služba Identifikace volajícího je službou telekomunikačního operátora. Po předplacení služby Identifikace volajícího bude tento přístroj zobrazovat telefonní číslo volajícího.

### Pro budoucí potřebu

Sériové číslo

Datum zakoupení

(Je uvedeno na spodní straně přístroje)

Jméno a adresa prodejce



### Autorské právo:

Tento manuál je chráněn autorským právem společnosti Panasonic Communications (Malaysia) Sdn. Bhd., a může být reprodukován pouze pro interní použití. Jakékoliv další rozmnožování, celé nebo částečné, je zakázáno bez písemného souhlasu společnosti Panasonic Communications (Malaysia) Sdn. Bhd.

© 2004 Panasonic Communications (Malaysia) Sdn. Bhd. Všechna práva vyhrazena.

### Dodávané příslušenství

Mikrotelefon (str. 6)

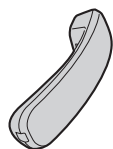

1 ks

Kabel mikrotelefonu (str. 6)

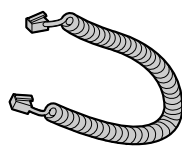

1 ks

Telefonní kabel (str. 6)

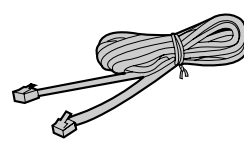

1 ks

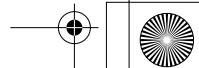
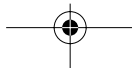

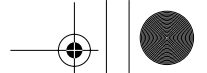

# Obsah

## Úvodní příprava

<b>Rozmístění ovládacích prvků</b>	<b>4</b>
<b>Displej</b>	<b>5</b>
<b>Příprava k provozu</b>	<b>6</b>
Vložení baterií	6
Připojení kabelu mikrotelefonu/ telefonního kabelu	6
Přehled programování	7
Čas a datum	8
Typ volby	10
Kontrast displeje	11
Hlasitost vyzvánění	11
Jazyk displeje	12

## Základní funkce

<b>Volání</b>	<b>13</b>
<b>Příjem hovorů</b>	<b>14</b>
<b>Zobrazení čísla volajícího</b>	<b>14</b>
<b>Použití seznamu volajících</b>	<b>15</b>
Prohlížení seznamu volajících	15
Zpětné volání na číslo v seznamu volajících	17
Úprava čísla v seznamu volajících	17
Uložení čísla ze seznamu Identifikace volajících do Telefonního seznamu	18
Smazání záznamu v seznamu volajících	19

## Zvláštní funkce

<b>Telefonní seznam</b>	<b>20</b>
Uložení jména a telefonního čísla do paměti Telefonního seznamu	20
Volba čísla z Telefonního seznamu	23
Řetězová volba čísla	24
Upravování položek v telefonním seznamu	25
Mazání položek v telefonním seznamu	26
<b>Zvláštní funkce</b>	<b>27</b>
Dočasná tónová volba (pro uživatele linek s pulzní volbou)	27
Použití tlačítka Pauza (volání přes pobočkovou ústřednu/mezinárodní volání)	27
Pro uživatele služby - Čekající volání	28
Tlačítko RECALL	28
Nastavení hesla	29
Zablokování klávesnice	30
Omezení hovorů	31

## Další informace

<b>Upevnění přístroje na stěnu</b>	<b>32</b>
<b>Výměna baterií</b>	<b>33</b>
<b>Možné problémy a jejich řešení</b>	<b>34</b>
<b>Bezpečnostní pokyny</b>	<b>36</b>
<b>Technická specifikace</b>	<b>40</b>

Úvodní příprava

Základní funkce

Zvláštní funkce

Další informace

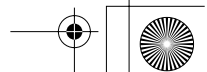

## Rozmístění ovládacích prvků

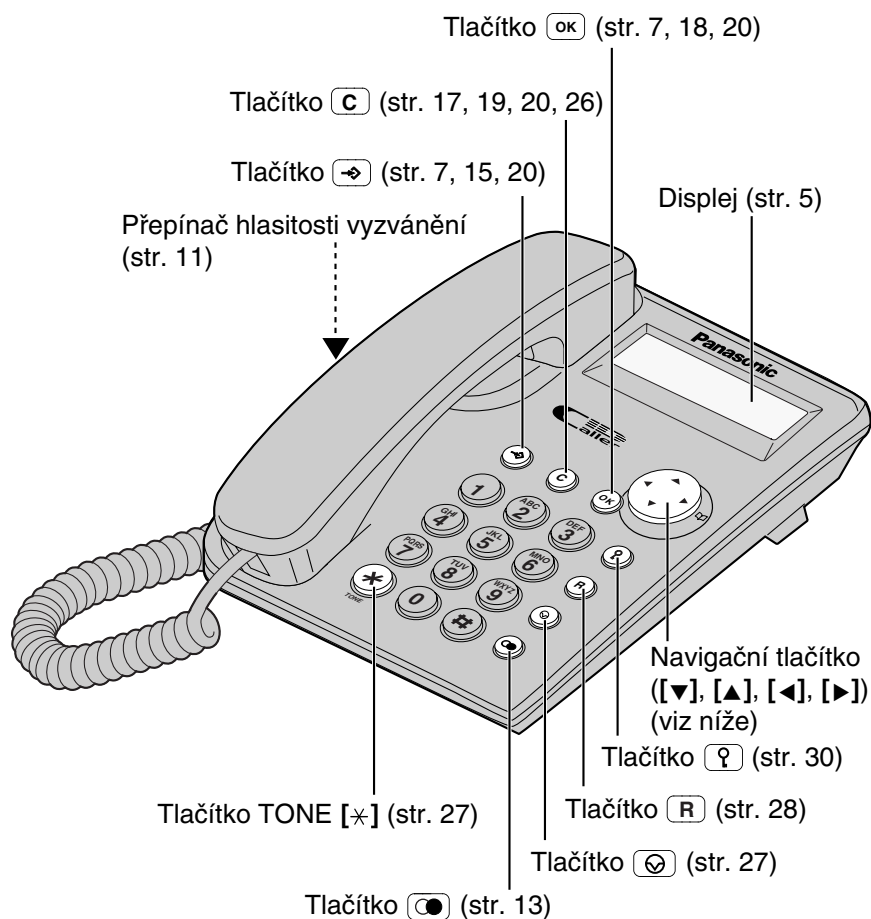

### Použití navigačního tlačítka

Toto tlačítko má čtyři aktivní směry, které jsou znázorněny šipkami.

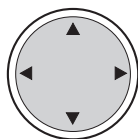

- Stisknutí šipek nahoru nebo dolů vám umožňuje vstoupit do seznamu čísel Identifikace volajících a vybrat si funkční menu a to seznam čísel Identifikace volajících nebo telefonní seznam. Šipky nahoru nebo dolů jsou také použity pro nastavení hlasitosti ve sluchátku během hovoru.
- Stisknutí šipek vpravo nebo vlevo vám umožňuje vstoupit do telefonního seznamu a posunovat kurzor při editaci položek.

V dalším textu je navigační tlačítko označeno pomocí symbolů **[▼]**, **[▲]**, **[◀]** nebo **[▶]**.

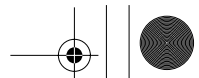

## Displej

1234567890123456  
 88:88<sup>AM</sup>88/88 x8

(Na této ukázce displeje jsou zobrazeny všechny možné konfigurace současně.)

10 NOVÝCH HOVORU  
 12:34 24/11

V klidovém stavu se na displeji zobrazuje čas a datum spolu s informací o počtu nových volání.

0:00 31/12

Zobrazuje-li se trvale údaj "0:00 31/12" nebo "12:00<sup>AM</sup> 31/12", je nutno čas a datum znovu nastavit (str. 8, 9).

01-06-35  
 12:34 24/11

Během hovoru se zobrazuje doba jeho trvání (Příklad: 1 hodina, 6 minut, 35 sekund).

1114447777  
 11:50 23/11 x3

Příklad záznamu v seznamu volajících:

- číslo volajícího,
- čas a datum posledního volání (např. 23/11, 11:50),
- informace dosud nebyla přečtena ("NEW"),
- počet volání (v příkladu 3 krát).

Úvodní příprava



: Je nastaven režim blokování volby (str. 30).

: Příklad je v režimu Telefonního seznamu (str. 18).

: bylo stisknuto po zavěšení mikrotelefonu (str. 13).

: Ikona bliká, jsou-li baterie téměř vybité - vyměňte baterie (str. 33).

P : Stisknutí tlačítka během volby čísla nebo ukládání do seznamu.

R : Stisknutí tlačítka během ukládání čísla do seznamu.

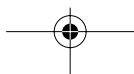

## Příprava k provozu

### Vložení baterií

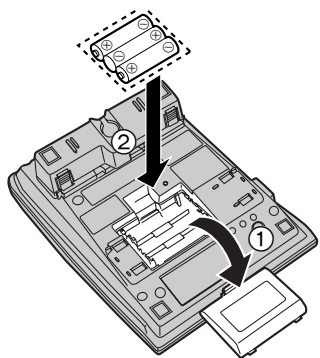

- 1 Stiskněte dolů ve směru šipky a vyjměte kryt baterií (①).
- 2 Způsobem znázorněným na obrázku (②) vložte nové baterie. Dodržujte polaritu baterií.
- 3 Víčko opět nasadte.

- Přístroj se dodává bez vložených baterií.
- Nainstalujte 3 kvalitní Alkalické baterie typu "AA" (LR6) nebo manganové baterie (R6, UM-3). Doporučujeme Vám použít Alkalické baterie Panasonic.  
Životnost baterií: —alkalické přibližně 6 měsíců.  
—manganové přibližně 3 měsíce.  
Životnost baterií závisí na pracovních podmínkách a teplotě okolí.
- Ujistěte se, že jsou baterie nainstalovány správně pro zajištění funkčnosti přístroje.

**PŘÍSTROJ NEMUSÍ SPRÁVNĚ FUNGOVAT BEZ NAINSTALOVANÝCH BATERIÍ.**

### Připojení kabelu mikrotelefonu/telefonního kabelu

Po připojení obou kabelů zvedněte mikrotelefon a zkontrolujte, zda se ozývá oznamovací tón.

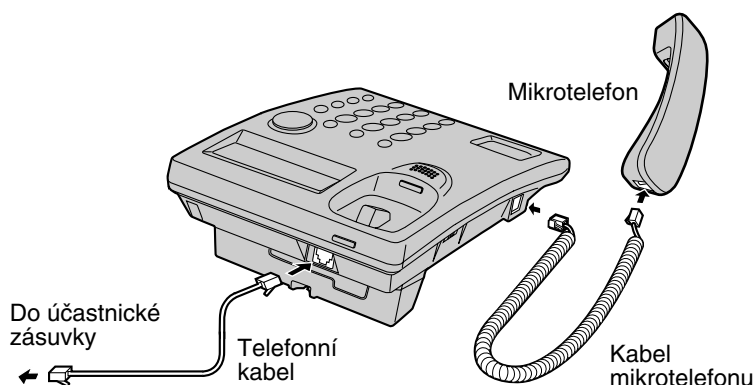

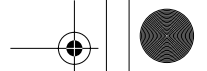

- K přístroji smí být připojen výhradně dodávaný mikrotelefon určený pro model KX-TSC11CXW.
- Používejte výhradně telefonní kabel dodávaný s přístrojem.
- Je-li telefon připojen k pobočkové ústředně, závisí dostupnost funkce zobrazení čísla volajícího na možnostech ústředny.

Úvodní příprava

## Přehled programování

Naprogramovat lze dále uvedené funkce. Na displeji jsou zobrazeny pokyny k programování. Na odpovídajících stranách naleznete podrobnosti o funkcích.

**Během programování musí být mikrotelefon zavěšený.**

Stiskněte tlačítko .



<Menu funkcí>\*

ULOZIT ZAZNAM ? . . . . .	pro uložení jména a čísla do seznamu (str. 20).
NASTAVIT CAS ? . . . . .	nastavení data a času (str. 8).
ZMENIT HESLO ? . . . . .	změna hesla pro blokování tlačítek a omezení volání (str. 29).
OMEZIT VOLBU ? . . . . .	zapnutí omezení volání (str. 31).
NAST. CAS. FLASH ? . . . . .	nastavení délky signálu FLASH (přerušení smyčky) (str. 28).
NAST. REZ. VOLBY ? . . . . .	nastavení typu volby (str. 10).
KONTRAST LCD ? . . . . .	nastavení kontrastu displeje (str. 11).
ZMENIT JAZYK ? . . . . .	pro výběr jazyka displeje (str. 12)

### Při programování

\* Pro výběr požadované položky menu použijte tlačítko [▼] nebo [▲]. Potom stisknutím tlačítka  přejdete k dalšímu kroku.

- Stisknutím tlačítka  můžete v libovolném okamžiku ukončit režim programování.
- Po uplynutí 60 sekund od posledního stisknutí tlačítka se režim programování automaticky ukončí.

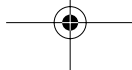

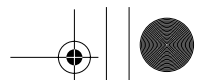

## → Příprava k provozu

### Čas a datum

Programováním můžete nastavit formát zobrazení času (24 h nebo AM/PM).

**Během programování musí být mikrotelefon zavěšený.**

1 Stiskněte tlačítko .

2 Tlačítkem [▼] nebo [▲] vyberte položku "NASTAVIT CAS ?".

NASTAVIT CAS ?

3 Stiskněte tlačítko .

VLOZTE ROK 2004  
00:00 31/12

4 Zadejte rok.  
(Příklad: pro nastavení roku 2004 zadejte "04".)

VLOZTE ROK 2004  
00:00 31/12

- Rok můžete zadat v mezích 2000 až 2099.

5 Stiskněte tlačítko .

VLOZTE CAS  
00:00 31/12

6 Zadejte aktuální čas (hodiny a minuty) pomocí 4 číslic.  
(Příklad: pro nastavení času 9:30 zadejte "0930".)

VLOZTE CAS  
09:30 31/12

- Formát 24 h: zadejte hodnotu v rozsahu 0000 a 2359.
- Formát 12 h (AM/PM): zadejte hodnotu v rozsahu 0100 a 1259.

7 Stiskněte tlačítko .

- Po zadání v rozsahu 0000 a 0059 nebo 1300 a 2359 se automaticky nastaví formát 24 h, pokračujte krokem 10.

#=AM/PM  
09:30 31/12

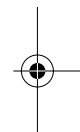



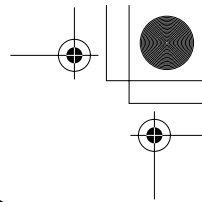
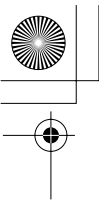

- 8 Tlačítkem [#] vyberte formát času “AM” (dopoledne), “PM” (odpoledne) nebo 24 h.  
(Příklad: PM)

#=AM/PM

09:30<sup>PM</sup>31/12

**Displej Význam**

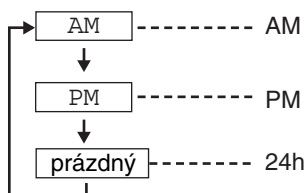

- Každému stisknutí tlačítka [#] odpovídá posun na následující položku.

Úvodní příprava

- 9 Stiskněte tlačítko **OK**.

VLOZTE DEN/MESIC

09:30<sup>PM</sup>31/12

- 10 Pomocí 4 číslic zadejte aktuální den a měsíc.  
(Příklad: pro nastavení 27. prosince zadejte “2712”.)

VLOZTE DEN/MESIC

09:30<sup>PM</sup>27/12

- 11 Stiskněte tlačítko **OK**.

ULOZENO

- Hodiny se zapnou.
  - Displej se přepne do stavu v kroku 2.
- Programování můžete ukončit ručně stisknutím tlačítka **←**, jinak se ukončí automaticky po uplynutí 60 sekund.

- Po zadání času a data mimo platný rozsah se zobrazí “CHYBA” - čas a datum zadejte znovu správně.

Po výměně baterií se čas a datum zobrazuje jako “0 : 00 31/12” nebo “12 : 00<sup>AM</sup> 31/12”. V takovém případě čas a datum znovu nastavte.

**Je-li aktivována identifikace volajícího (str. 14)**

Je-li aktivní služba zobrazení času:

Není-li čas a/nebo datum nastaven správně, opraví se v okamžiku příchodu příchozího volání. Nebyl-li čas a datum dosud nastaven, automatická oprava neproběhne.

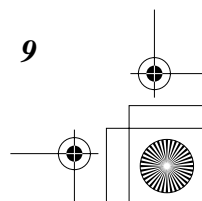
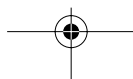
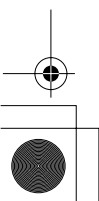



## → Příprava k provozu

### Typ volby

Typ volby můžete podle potřeby nastavit. Typ volby nastavte v závislosti na vlastnostech ústředny, k níž je připojen.

**Během programování musí být mikrotelefon zavěšený.**

1 Stiskněte tlačítko

2 Tlačítkem [▼] nebo [▲] vyberte položku "NAST. REZ. VOLBY ?".

NAST. REZ. VOLBY ?

3 Stiskněte tlačítko

: TONOVA

4 Tlačítkem [▼] nebo [▲] vyberte položku "PULSNI" nebo "TONOVA".

5 Stiskněte tlačítko

ULOZENO

- Displej se přepne do stavu v kroku 2. Programování můžete ukončit ručně stisknutím tlačítka , jinak se ukončí automaticky po uplynutí 60 sekund.

- Stisknutím tlačítka můžete v libovolném okamžiku ukončit režim programování.

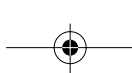

## Kontrast displeje

Kontrast displeje můžete podle potřeby nastavovat ve 4 krocích, z výroby je kontrast nastaven na hodnotu 2.

**Během programování musí být mikrotelefon zavěšený.**

1 Stiskněte tlačítko .

2 Tlačítkem [▼] nebo [▲] vyberte položku "KONTRAST LCD ?".

KONTRAST LCD ?

3 Stiskněte tlačítko .

• Zobrazí se aktuální nastavení.

00

4 Tlačítkem [▼] nebo [▲] nastavte požadovanou hodnotu kontrastu.

• Kontrast displeje se změní o jeden krok po každém stisknutí tlačítka [▼] nebo [▲].

5 Stiskněte tlačítko .

• Displej se přepne do stavu v kroku 2. Programování můžete ukončit ručně stisknutím tlačítka , jinak se ukončí automaticky po uplynutí 60 sekund.

ULOZENO

• Stisknutím tlačítka  můžete v libovolném okamžiku ukončit režim programování.

## Hlasitost vyzvánění

Hlasitost vyzvánění můžete nastavit na HIGH (hlasitě), LOW (tiše) nebo OFF (vypnuto). Výrobní nastavení: HIGH.

Přepínač hlasitosti vyzvánění:  
Polohy HIGH, LOW a OFF.

• OFF odpovídá vypnutému vyzvánění.

RINGER  
HIGH ●●● OFF





## → Příprava k provozu

### Jazyk displeje

Můžete si vybrat s následujícími jazyky displeje “Cestina”, “Slovenština” nebo “Angličtina”.

Přístroj je z továrny přednastaven na “Cestina”.

**Během programování musí být mikrotelefon zavěšený.**



1 Stiskněte tlačítko .

2 Tlačítkem [] nebo [] vyberte položku “ZMENIT JAZYK ?”.

ZMENIT JAZYK ?

3 Stiskněte tlačítko .

: CESTINA

4 Tlačítkem [] nebo [] vyberte položku “CESTINA”, “SLOVENSKY” nebo “ENGLISH”.

5 Stiskněte tlačítko .

- Displej se přepne do stavu v kroku 2. Programování můžete ukončit ručně stisknutím tlačítka , jinak se ukončí automaticky po uplynutí 60 sekund.

ULOZENO

- Stisknutím tlačítka  můžete v libovolném okamžiku ukončit režim programování.

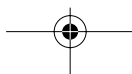

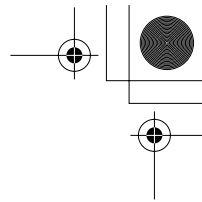
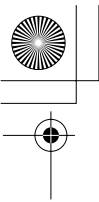

# Volání

Telefonní číslo můžete volit 2 způsoby popsány v následujících krocích.

- 1 Zadejte telefonní číslo a potom vyzvedněte sluchátko.  
NEBO  
Vyzvedněte sluchátko a potom zadejte telefonní číslo.

- Je zobrazeno volané telefonní číslo.
- Po několika vteřinách se na displeji zobrazí délka hovoru.
- Jestliže se při zadávání telefonního čísla zmýlíte, zavěste a začněte znovu od kroku 1.

1234567890

12:34 24/11

00-00-00

12:34 24/11

- 2 Po skončení hovoru zavěste.

## Opakování volby posledně volaného čísla

Vyzvedněte mikrotelefon → stiskněte tlačítko

## Opakovaná volba s využitím seznamu posledních volaných čísel

Posledních 20 volaných čísel se ukládá do paměti.

**Během programování musí být mikrotelefon zavěšený.**

1. Stiskněte tlačítko .
  - Zobrazí se poslední volané číslo a symbol "☎".
  - Pokud je volané číslo uloženo v Telefonním seznamu, potom je místo čísla zobrazeno jméno. Pro zobrazení čísla v takovém případě stiskněte tlačítko .
2. Požadované číslo vyberte tlačítkem nebo .
  - Číslo můžete také vybrat ze seznamu po stisknutí tlačítka .
  - Seznam můžete zavřít stisknutím tlačítka .
3. Zvedněte mikrotelefon.
  - Zobrazené číslo se navolí.
  - Pro smazání položky zopakujte kroky 1 a 2 a stiskněte .
  - Zobrazí-li se "PRAZDNA PAMET", seznam je prázdný.

## Regulace hlasitosti ve sluchátku (4 stupně) během hovoru

Hlasitost zvýšíte, stisknutím tlačítka .

Hlasitost snížíte, stisknutím tlačítka .

- Na displeji se po dobu několika sekund zobrazí úroveň hlasitosti.

Příklad: hlasitost 2

□□

12:34 24/11

Základní funkce

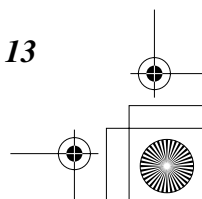
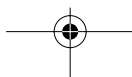
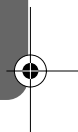

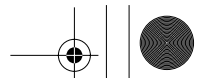

## Příjem hovorů

Příchozí volání je signalizováno vyzváněním, současně se na displeji zobrazí "PRICHOZI HOVOR". Máte-li aktivovány službu identifikace volajícího, zobrazí se také informace o volajícím (viz níže).

1 Během vyzvánění zvedněte mikrotelefon.

2 Po skončení hovoru zavěste.

- Pokud je vyzvánění vypnuté (OFF) (str. 11), přístroj nevyzvání.

## Zobrazení čísla volajícího

Telefon umožňuje zobrazení čísla volajícího na displeji během vyzvánění, služba musí být aktivována u příslušného telekomunikačního operátora. Do seznamu volajících je možno uložit údaje až o 50 různých volajících včetně času a počtu volání. Záznamy jsou v seznamu seřazeny podle času, po příchodu 51. volání se nejstarší záznam vymaže. Můžete uložit číslo volajícího ze seznamu čísel Identifikace volajícího do paměti Telefonního seznamu.

### Zobrazení informace o volajícím

Na displeji se během vyzvánění zobrazí číslo volajícího.\*

- Po přijetí volání se na displeji zobrazuje délka hovoru.

1114447777

11:50 24/11

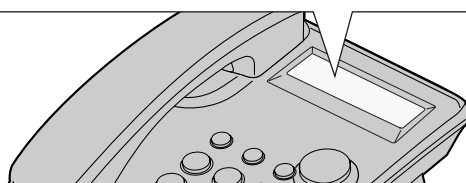

### \*Zobrazení jména

Pokud přijmete volání ze stejného telefonního čísla, jaké je uloženo v Telefonním seznamu, potom bude zobrazeno jméno volajícího.

TINA ROBINSON

11:50 24/11

- Pro použití této funkce musí být jednotlivá čísla a jména uložena v paměti Telefonního seznamu (str. 20).

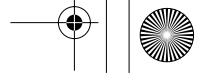
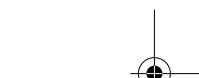

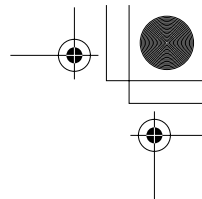
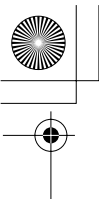

- Informace o volajícím se nezobrazí v těchto případech:
  - Volající je připojen k ústředně nepodporující identifikaci - na displeji se zobrazí "MIMO OBLAST".
  - Volající zakázal zobrazování svého čísla - na displeji se zobrazí "SKRYTE CÍSLO".
  - Dálkové volání při kterém není možno přijmout informaci o čísle volajícího - na displeji se zobrazí "MEZIMESTSKY H."
- Je-li telefon připojen k pobočkové ústředně nepodporující identifikaci volajícího, číslo se nezobrazí.

- Číslo volajícího se nezobrazí, jsou-li baterie vloženy v telefonu vybité.
- Poskytuje-li Váš telekomunikační operátor službu identifikace volajícího a zobrazení data/času, zobrazí se v seznamu volajících příslušné číslo a čas příchozího volání. Podrobnější informace získáte u svého telekomunikačního operátora.

## Použití seznamu volajících

V klidovém stavu se na displeji telefonu zobrazuje počet nových volání, v našem případě 10.

10 NOVYCH HOVORU

12:34 24/11

## Prohlížení seznamu volajících

Jednotlivé záznamy můžete prohlížet takto:

- 1 Pro otevření seznamu volajících použijte tlačítko [▼] nebo [▲].

1114447777

11:50 24/11 NEW

- 2 Pro přesun od nejnovějšího k nejstaršímu záznamu stiskněte [▼].
  - Informace o nejstarším volání získáte po stisknutí tlačítka [▲].
  - Pro přesun mezi jednotlivými záznamy použijte tlačítko [▼] nebo [▲].

- 3 Seznam můžete zavřít stisknutím tlačítka [↵].

- Zobrazí-li se "PRAZDNA PAMET", seznam je prázdný.
- Pro opakovaná volání z jediného čísla se zobrazí datum a čas nejnovějšího z nich.

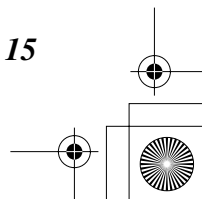
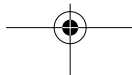
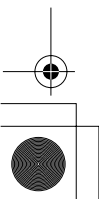

## ➔ Použití seznamu volajících

### Vyhledávání od nejnovějšího volání:

Stiskněte tlačítko [▼] pro zadání.

Pro návrat k předchozímu záznamu stiskněte [▲].

Pro ukončení prohlížení seznamu volajících stiskněte [↵].

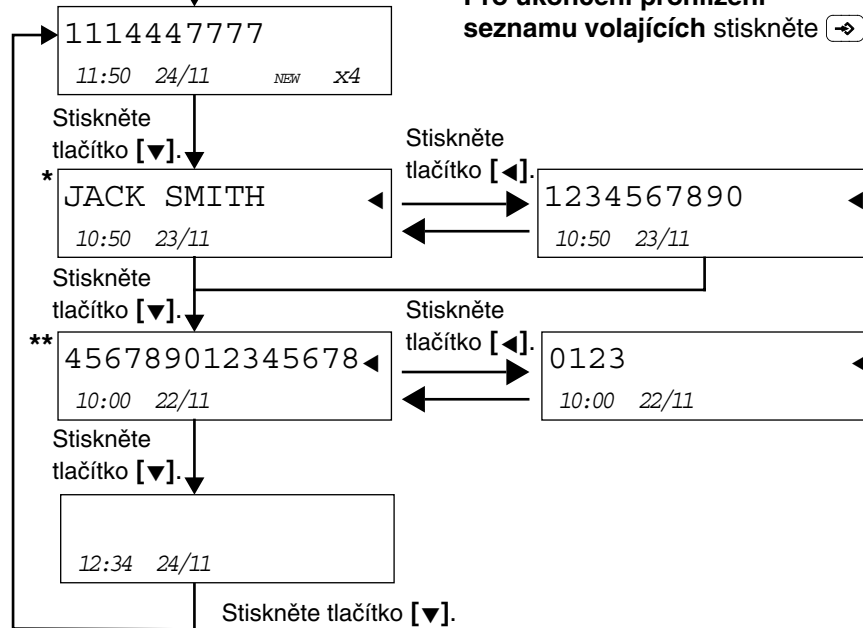

- \* Pokud přijmete volání ze stejného telefonního čísla, jaké je uloženo v Telefonním seznamu, potom bude zobrazeno jméno volajícího (**Zobrazení jména**). Pro zobrazení odpovídajícího čísla stiskněte [◀]. Tlačítkem [◀] můžete přepínat mezi zobrazením jména a odpovídajícího čísla.
- \*\* Zobrazí-li se vedle čísla ještě šipka (◀), není číslo zobrazeno celé - zbývající číslice si můžete prohlédnout pomocí tlačítka [◀]. Tlačítkem [◀] můžete přepínat mezi první a druhou částí čísla.

### Informace na displeji:

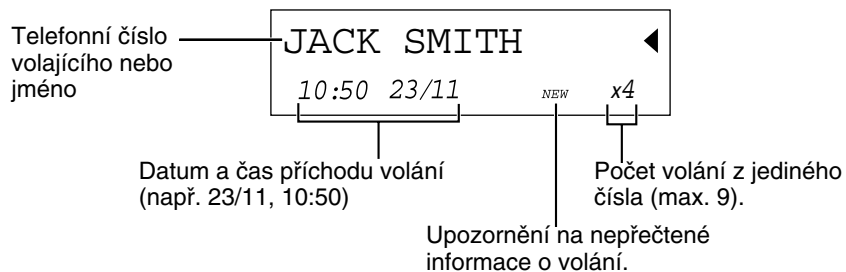



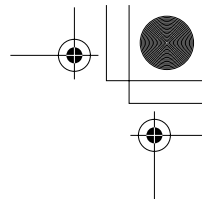
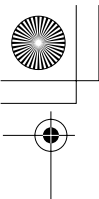

## Zpětné volání na číslo v seznamu volajících

1 Seznam volajících otevřete tlačítkem [▼] nebo [▲].

2 Požadované volání vyberte tlačítkem [▼] nebo [▲].

JACK SMITH

10:50 23/11

- Seznam volajících můžete zavřít tlačítkem [↵], případně počkejte 60 sekund, až se zavře automaticky.

3 Zvedněte mikrotelefon.

- Zobrazené číslo se navolí automaticky.
- Po uplynutí několika sekund od sestavení spojení se začne zobrazovat délka hovoru.

1234567890

10:50 23/11

00-00-00

10:50 23/11

- V případě potřeby můžete číslo před navolením upravit (viz níže).
- Nezobrazí-li se v informaci o volajícím jeho telefonní číslo, nebudete moci volajícímu zavolat zpátky.

Základní funkce

## Úprava čísla v seznamu volajících

Telefonní čísla v seznamu volajících můžete podle potřeby upravovat.

1 Otevřete seznam volajících tlačítkem [▼] nebo [▲].

2 Vyberte požadovaného volajícího tlačítkem [▼] nebo [▲].

1234567890

10:50 23/11

NEW

X4

3 Stiskněte tlačítko [▶] nebo [OK].

### Doplnění číslice

Do stávajícího čísla můžete doplňovat číslice.

01234567890

### Smazání číslice

Stiskněte [C] nebo [#] pro smazání čísla.

4 Po skončení úprav můžete na nové číslo volat, případně je můžete uložit do telefonního seznamu.

Pro volání zvedněte mikrotelefon.

Pro uložení čísla do paměti Telefonního seznamu postupujte podle kroků 4 a 5 na straně 18 pro dokončení operace.

- Seznam můžete zavřít tlačítkem [↵], seznam se zavře automaticky po uplynutí 60 s nečinnosti.

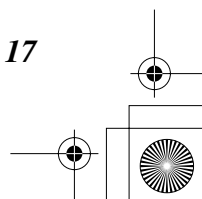
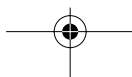
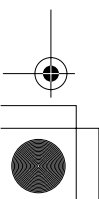



## → Použití seznamu volajících

### Uložení čísla ze seznamu Identifikace volajících do Telefonního seznamu

Čísla uložená v seznamu Identifikace volajících můžete uložit do Telefonního seznamu.

**Během programování musí být mikrotelefon zavěšený.**

1 Otevřete seznam volajících tlačítkem [▼] nebo [▲].

2 Tlačítkem [▼] nebo [▲] vyberte požadovaného volajícího.

1234567890
10:50 22/11 NEW X4

3 Stiskněte [▶] nebo [OK].

- Je-li třeba číslo ještě upravit, postupujte podle textu na straně 17.

1234567890
------------

4 Stiskněte tlačítko [OK].

**Není-li pro vybraného volajícího dosud zadáno jméno, zobrazí se "VLOZTE JMENO".**

VLOZTE JMENO
☞

- a) Budete-li zadávat jméno, postupujte podle textu na straně 22. Po zadání přejděte ke kroku 5.
- b) Jestliže nechcete zadat jméno přejděte ke kroku 5.

**Jestliže zde máte uloženo jméno volajícího, můžete toto jméno upravit.**

- a) Jestliže potřebujete změnit jméno, vložte nové jméno (str. 22). Po dokončení přejděte ke kroku 5.
- b) Jestliže nepotřebujete jméno změnit, přejděte ke kroku 5.

5 Stiskněte tlačítko [OK].

- Po uplynutí několika sekund se znovu zobrazí seznam volajících. Seznam můžete zavřít tlačítkem [↵], případně se zavře automaticky po uplynutí 60 s nečinnosti.

ULOZENO
☞

- Zobrazí-li se v kroku 4 "PLNY ADRESAR", seznam zavřete stisknutím tlačítka [↵]. Pro smazání dalších čísel uložených v paměti Telefonního seznamu postupujte podle instrukcí na straně 26.
- Programování můžete ukončit a začít znovu od kroku 1 stisknutím tlačítka [↵].
- Nemůžete uložit číslo volajícího do Telefonního seznamu, pokud toto číslo není zobrazeno v seznamu volajících.

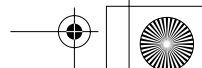
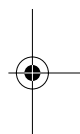

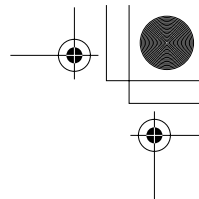
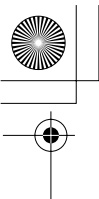

## Smazání záznamu v seznamu volajících

Vybrané záznamy v seznamu volajících můžete smazat.  
**Během programování musí být mikrotelefon zavěšený.**

### Smazání vybraného záznamu

1 Seznam otevřete tlačítkem [▼] nebo [▲].

2 Požadovaný záznam vyhledejte tlačítkem [▼] nebo [▲].

JACK SMITH

10:50 23/11

3 Stiskněte tlačítko [C].

- Záznam se vymaže.
- Po uplynutí několika sekund se zobrazí předchozí záznam.
- Seznam můžete zavřít stisknutím tlačítka [↵]; seznam se zavře automaticky po uplynutí 60 sekund nečinnosti.

SMAZANO

Základní funkce

### Smazání všech záznamů v seznamu volajících

1 Stiskněte tlačítko [C].

- Nechcete-li vyhledaný záznam smazat, stiskněte [↵].

SMAZAT VSE ?

2 Stiskněte tlačítko [OK].

- Všechny záznamy se vymažou.
- Seznam volajících se automaticky zavře.

VSE SMAZANO

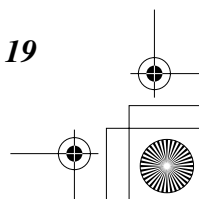
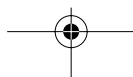
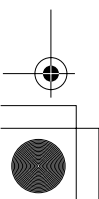



# Telefonní seznam

## Uložení jména a telefonního čísla do paměti Telefonního seznamu

Můžete uložit max. 50 jmen a čísel do paměti Telefonního seznamu.  
**Během programování musí být mikrotelefon zavěšený.**

1 Stiskněte tlačítko .

ULOZIT ZAZNAM ?





2 Stiskněte tlačítko .

- Na displeji se zobrazí číslo určující počet uložených položek v seznamu.
- Po několika vteřinách se zobrazení na displeji změní.

12 ZAZN.ULOZENO





3 Tlačítka zadejte jméno (max. 15 znaků, str. 22).

- Během psaní můžete posunovat kurzor tlačítkem [] a [.
- Nebudete-li jméno zadávat, stiskněte  a pokračujte krokem 5.

VLOZTE JMENO





4 Stiskněte tlačítko .

- Pro návrat do kroku 3 a provedení úprav stiskněte tlačítko [.

VLOZTE TEL.CISLO



5 Zadejte telefonní číslo (max. 22 číslic).

- Chybně zadanou číslici můžete smazat tlačítkem [] a zadat znovu správně.
- Během zadávání můžete kurzor přesunovat tlačítkem [] nebo [.

1234567890

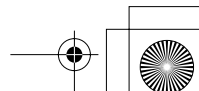

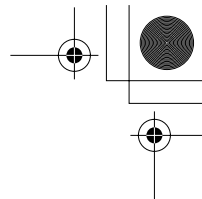
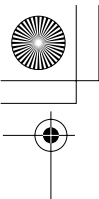

## 6 Stiskněte tlačítko **OK**.

- Pro uložení dalších záznamů začněte znovu od kroku 2.
- Displej se přepne do stavu v kroku 1. Pro ukončení programování stiskněte **→** nebo vyčkejte 60 sekund.

ULOZENO



- Zobrazí-li se v kroku 2 "PLNY ADRESAR", ukončete ukládání stisknutím tlačítka **→**. Pro smazání dalších čísel uložených v paměti Telefonního seznamu postupujte podle instrukcí na straně 26.
- Programování můžete kdykoliv ukončit stisknutím tlačítka **→**.
- Pauzu do čísla můžete vložit tlačítkem **☎**, v případě potřeby můžete vložit také signál RECALL tlačítkem **R**. Stisknutí tlačítka **☎** nebo **R** odpovídá stisknutí jednoho číselného tlačítka (str. 27, 28).
- Při uložení čísla určeného pro Řetězovou volbu (str. 24) vám doporučujeme vložit Pauzu na konec zadaného čísla. Uložené číslo s vloženou Pauzou zabrání chybnému navolení celého čísla. Čas zpoždění ve volbě čísla bude záviset na vaší Telefonní společnosti.
- Když použijete funkci Blokování klávesnice (str. 30) nebo funkci Omezení hovorů (str. 31) potom nebudete moci uložit číslo nouzového volání do Telefonního seznamu.
- Jestliže bude na displeji v kroku 4 zobrazeno "BLOKOVANA VOLBA" nebo "VOLBA OMEZENA", nebudete moci uložit číslo nouzového volání do Telefonního seznamu. Podrobnosti na straně 30, 31.
- Když jsou tlačítka volby blokována (str. 30) bude možno volit pouze čísla uložena v Telefonním seznamu jako čísla nouzové volby.
- Když ukládáte jméno, můžete také vložit mezeru stisknutím dvakrát **[0]**. Položka seznamu s mezerou na začátku bude zobrazována s prioritou první položky (str. 23).

### **Uložení čísel nouzové volby:**

Když ukládáte jméno v kroku 3 na straně 20, vložte znak # na začátku jména stisknutím tlačítka **[#]** (str. 22).

- Uložené položky se znakem # před jménem budou zobrazeny s první prioritou jestliže jsou aktivovány funkce Blokování klávesnice nebo Omezení hovorů (str. 30, 31).

Zvláštní funkce

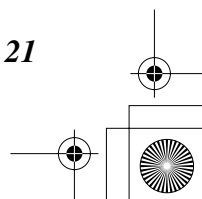
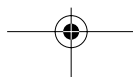
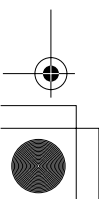



## ➔ Telefonní seznam

### Zadávání znaků při ukládání jména

Číselná tlačítka ([0] až [9]) můžete použít také pro zadávání písmen a symbolů. Znaků a symbolů se zadávají opakovaným stisknutím příslušného tlačítka, viz níže uvedená tabulka.

Tlačítko	Počet stisknutí								
	1	2	3	4	5	6	7	8	9
[1]	&	'	(	)	,	-	.	/	1
[2]	A	B	C	2					
[3]	D	E	F	3					
[4]	G	H	I	4					
[5]	J	K	L	5					
[6]	M	N	O	6					
[7]	P	Q	R	S	7				
[8]	T	U	V	8					
[9]	W	X	Y	Z	9				
[*]	*								
[0]	0	Mezera							
[#]	#								
[◀]	Posun kurzoru doleva								
[▶]	Posun kurzoru doprava								

### Zadáte-li nesprávný znak

Tlačítkem [◀] nebo [▶] přesuňte kurzor na pozici s chybným znakem, stiskněte [C] a zadejte správný znak. Každému stisknutí tlačítka [C], odpovídá smazání jednoho znaku.

Pro smazání všech znaků jména stiskněte a přidržte tlačítko.

### Příklad: zadání jména "TOM JONES":

- 1 Stiskněte tlačítko [8].
- 2 Stiskněte 3 krát tlačítko [6] a 1 krát tlačítko [▶].
- 3 Stiskněte 1 krát tlačítko [6] a 2 krát tlačítko [▶].
- 4 Stiskněte [5], 3 krát stiskněte [6] a nakonec stiskněte tlačítko [▶].
- 5 Stiskněte 2 krát tlačítko [6], 2 krát tlačítko [3] a 4 krát tlačítko [7].

T
TO
TOM
TOM JO
TOM JONES

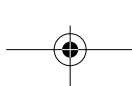

## Volba čísla z Telefonního seznamu

Během programování musí být mikrotelefon zavěšený.

- 1 Stiskněte [◀] nebo [▶] pro vstup do Telefonního seznamu.

TEL . ADRESAR

- 2 Pomocí šipek [▼] nebo [▲]. najedte na požadovanou položku

- Všechny položky Telefonního seznamu jsou uloženy v nabídce jak je uvedeno napravo.

### Vyhledávání jména podle znaků:

1. Stiskněte tlačítko volby s prvním písmenem hledaného jména dokud není zobrazeno první jméno se stejným prvním písmenem (tabulka znaků na straně 24).

Příklad: pro nalezení jména "Frank", stiskněte opakovaně tlačítko [3] dokud není zobrazena první položka začínající písmenem "F".

2. Stiskněte [▼] opakovaně dokud nebude zobrazeno požadované jméno.

- Položka se znakem # na začátku bude zobrazena prioritně jako první jestliže bude aktivní funkce Blokování klávesnice nebo Omezení hovoru.

- 3 Zvedněte mikrotelefon.

- Číslo je navoleno automaticky.

- 4 Po skončení hovoru zavěste.

- Jestliže je v kroku 1 zobrazeno "PRAZDNA PAMET", telefonní seznam je prázdný.
- Telefonní seznam můžete ukončit kdykoliv stisknutím tlačítka [↔].
- Číslo v seznamu můžete volat také tímto způsobem:
  1. Zvedněte mikrotelefon.
  2. Vyhledejte požadované číslo v seznamu (viz předchozí kroky).
  3. Stiskněte tlačítko [OK].
- Jestliže nebudou vloženy baterie, nebude tato funkce dostupná.

Stiskněte tlačítko [▼].

Stiskněte tlačítko [▲].

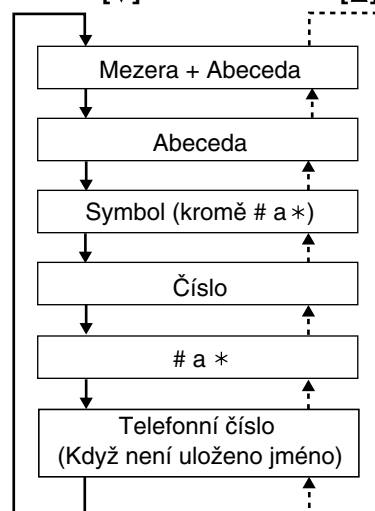

Zvláštní funkce

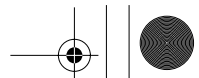

## → Telefonní seznam

### Tabulka znaků

Tlačítko	Znak	Tlačítko	Znak
[1]	Symboly, 1	[7]	P, Q, R, S, 7
[2]	A, B, C, 2	[8]	T, U, V, 8
[3]	D, E, F, 3	[9]	W, X, Y, Z, 9
[4]	G, H, I, 4	[*]	*
[5]	J, K, L, 5	[0]	0, Mezera
[6]	M, N, O, 6	[#]	#

### Řetězová volba čísla

Můžete vytáčet kombinaci čísel z Telefonního seznamu a manuálně navolených čísel na klávesnici. Tuto funkci můžete použít, např. při bankovních operacích kdy bude automaticky z telefonního seznamu navoleno přístupové číslo, potom zadáte z klávesnice PIN kód, a opět můžete navolit sekvenci čísel uložených v paměti Telefonního seznamu.

Příklad použití řetězové volby

- Doporučujeme Vám do čísla podle potřeby vložit Pauzu při jeho ukládání jako opatření proti chybě při volbě čísla. Například můžete při ukládání čísla do telefonního seznamu (str. 21) vložit pauzu za přístupové číslo do banky a následující Pauza Vám umožní vložení čísla PIN.
- Vyhledejte a navolte číslo z Telefonního seznamu: 18000123456 (Bankovní přístup)
    - Může se Vám ozvat Hlasový průvodce banky.
  - Vyhledejte a navolte číslo z Telefonního seznamu: 1234 (Kontrolní PIN kód)
  - Vyhledejte a navolte číslo z Telefonního seznamu: 15550123456 (Číslo operace)

**1 Jakmile se dovoláte;**  
Stiskněte [◀] nebo [▶].

**2** Vyhledejte požadovanou položku stisknutím [▼] nebo [▲].  
• Pro vyhledání položky pomocí prvního písmena, přejděte na informace na str. 23.

**3** Stiskněte tlačítko [OK].  
• Telefonní číslo je navoleno.  
• Jestliže je požadováno, opakujte kroky 1 až 3 pro jakékoliv další číslo.

- Jestliže máte přístroj s rotačním číselníkem nebo používáte Pulzní volbu, musíte stisknout tlačítko [\*] před stisknutím [◀] nebo [▶] v kroku 1 pro změnu dočasného režimu volby na volbu tónovou.

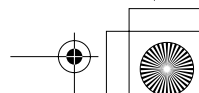



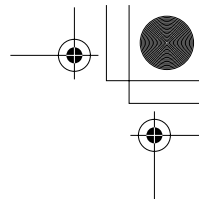
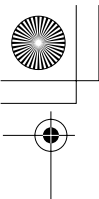

## Upravování položek v telefonním seznamu

Během programování musí být mikrotelefon zavěšený.

1 Stiskněte [◀] nebo [▶] pro vstup do Telefonního seznamu.

2 Najedte na položku v Telefonním seznamu, kterou potřebujete změnit stisknutím [▼] nebo [▲].

JANE ◀

- Pro vyhledání položky pomocí prvního písmena, přejděte pro informace na str. 23.

3 Stiskněte [▶] nebo [OK].

JANE ▶

- Jestliže nepotřebujete upravit jméno, přejděte ke kroku 5.

4 Upravte jméno pomocí číselných tlačítek (str. 22).

- Pro smazání nesprávného znaku přesuňte kurzor na příslušnou pozici tlačítkem [◀] nebo [▶] a stiskněte [C].

5 Stiskněte tlačítko [OK].

### Přidání čísla

Přidejte číslo ke stávajícímu číslu.

00123456789

### Smazání čísla

Stiskněte [C] pro smazání čísla.

- Pro přesun kurzoru stiskněte [◀] nebo [▶].

6 Stiskněte tlačítko [OK].

- Pro pokračování úpravy dalších čísel postupujte znovu od kroku 2.

Zvláštní funkce

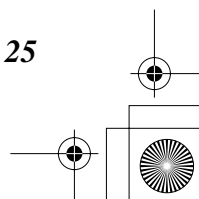
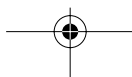
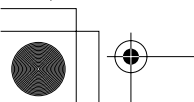

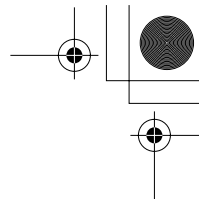
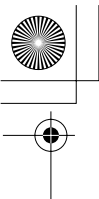

## → **Telefonní seznam**

### **Mazání položek v telefonním seznamu**

**Během programování musí být mikrotelefon zavěšený.**

- 1 Stiskněte [◀] nebo [▶] pro vstup do Telefonního seznamu.
- 2 Najedte na položku Telefonního seznamu, kterou potřebujete vymazat stisknutím [▼] nebo [▲].
  - Pro vyhledání položky pomocí prvního písmena, přejděte na informace na str. 23.
- 3 Stiskněte tlačítko **C**.
  - Nechcete-li vyhledaný záznam smazat, stiskněte [◀].

SMAZAT ?  
↵
- 4 Stiskněte tlačítko **OK**.
  - Pro smazání dalších položek uložených v seznamu pokračujte znovu od kroku 2.
  - Pro ukončení Telefonního seznamu stiskněte **→**.

SMAZANO  
↵

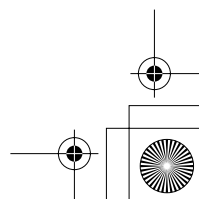
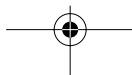
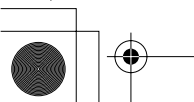
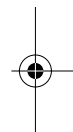

## Zvláštní funkce

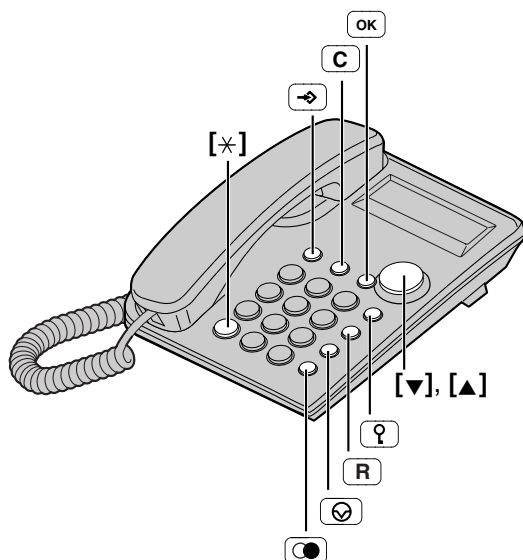

### Dočasná tónová volba (pro uživatele linek s pulzní volbou)

Před zadáním přístupových čísel vyžadujících tónovou volbu stiskněte tlačítko [\*] (TONE).

- Pulzní režim volby se změní na tónový. Nyní můžete zadávat čísla pro přístup k záznamové službě, elektronickým bankovním službám apod. Po zavěšení se režim volby opět změní na pulzní.



### Použití tlačítka Pauza

(volání přes pobočkovou ústřednu/mezinárodní volání)

Pauza (tlačítko ) se vkládá do volaného čísla při volání přes pobočkovou ústřednu nebo při mezinárodních voláních.

Příklad: Přístupové číslo na vnější linku [9] (PBX)

[9] →  → telefonní číslo

- Jedním stisknutím tlačítka  se vytvoří pauza o délce 3,5 sekundy. To zamezuje chybnému zadání při volbě nebo opakované volbě čísla uloženého v paměti.
- Opakovaným stisknutím tlačítka  lze pauzu mezi zadávanými čísly prodloužit.

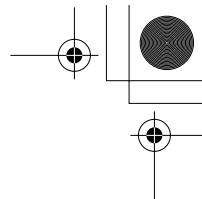
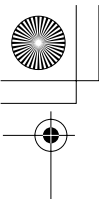

## → Zvláštní funkce

### Pro uživatele služby - Čekající volání

Stiskněte tlačítko **[R]** uslyšíte-li během hovoru tón čekajícího volání.

- První hovor se přidrží - nyní můžete přijmout druhé volání.
- Pro návrat k původnímu hovoru stiskněte znovu tlačítko **[R]**.
- Přidržení hovoru není k dispozici, používá-li se právě paralelně připojený telefon.
- Informace o dostupnosti funkce přidržení hovoru získáte u svého telekomunikačního operátora.

### Tlačítko RECALL

Tlačítko **[R]** umožňuje přístup ke speciálním funkcím pobočkové ústředny jako jsou přepojení nebo přidržení hovoru.

#### Nastavení doby trvání signálu

Trvání signálu se nastavuje podle vlastností hostitelské (pobočkové) ústředny. K dispozici jsou možnosti: "80, 90, 100, 110, 200, 250, 300, 400, 600, 700 ms". Z výroby je doba trvání signálu nastavena na hodnotu "100 ms".

**Během programování musí být mikrotelefon zavěšený.**

1 Stiskněte tlačítko **[→]**.

2 Tlačítkem **[▼]** nebo **[▲]** vyberte položku "NAST. CAS. FLASH ?".

NAST. CAS. FLASH ?

3 Stiskněte tlačítko **[OK]**.

: 100MS

4 Tlačítkem **[▼]** nebo **[▲]** vyberte požadovanou dobu trvání signálu.

5 Stiskněte tlačítko **[OK]**.

ULOZENO

- Displej se přepne do stavu v kroku 2. Programování můžete ukončit ručně stisknutím tlačítka **[→]**, jinak se ukončí automaticky po uplynutí 60 sekund.

- Stisknutím tlačítka **[→]** můžete v libovolném okamžiku ukončit režim programování.
- Je-li telefon připojen k pobočkové ústředně, nemusí některé funkce (přesměrování apod.) fungovat správně. V některých případech bude třeba změnit také nastavení ústředny.
- Jestliže nebudou vloženy baterie, funkce Flash nemusí fungovat správně.

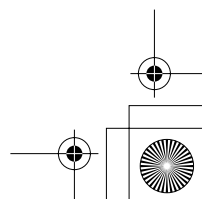
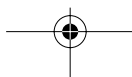
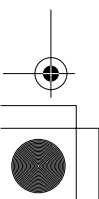

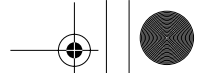

## Nastavení hesla

Nastavit lze heslo pro blokování volby a pro omezení hovorů. Předvolené heslo je "1111".

### Jak se nastavuje heslo

Během programování musí být mikrotelefon zavěšený.

1 Stiskněte tlačítko

2 Tlačítkem [▼] nebo [▲] vyberte položku "ZMENIT HESLO ?".

ZMENIT HESLO ?

3 Stiskněte tlačítko .

AKTUALNI HESLO

4 Zadejte aktuální heslo.

:\*\*\*\*

5 Stiskněte tlačítko .

- Po chybném zadání v kroku 4 se zobrazí "CHYBA" a poté "----". Heslo zadejte znovu správně.

NOVE HESLO

6 Zadejte nové heslo ve formě čtyřmístného čísla. (Příklad: "1234".)

:1234

7 Stiskněte tlačítko .

- Displej se přepne do stavu v kroku 2. Programování můžete ukončit ručně stisknutím tlačítka , jinak se ukončí automaticky po uplynutí 60 sekund.

ULOZENO

- Stisknutím tlačítka můžete v libovolném okamžiku ukončit režim programování.

Zvláštní funkce

Nové heslo si poznamenejte. Pokud heslo zapomenete, poradte se s nejbližším servisem značky Panasonic.



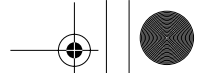

## → Zvláštní funkce

### Zablokování klávesnice

Funkce Blokování klávesnice Vám umožňuje zabránit ostatním osobám ve volání z přístroje. Pokud chcete použít tuto funkci, musíte ji zapnout (ZAP). Tovární nastavení je VYP.

Před použitím funkce Blokování klávesnice nebo Omezení hovorů (str. 31), vám doporučujeme uložit čísla nouzového volání do Telefonního seznamu (str. 20, 21). Jestliže je funkce Blokování klávesnice aktivní, potom mohou být vytáčena pouze čísla nouzového volání.

#### Jak se nastavuje blokování klávesnice číselníku

- 1 Stiskněte tlačítko .  
• Na displeji začne blikat symbol “”.

VLOZTE HESLO



- 2 Zadejte heslo (str. 29).

:\*\*\*\*



- 3 Stiskněte tlačítko .  
• “” se zobrazí na displeji.  
• Po chybném zadání se zobrazí “CHYBA” a poté “----”. Heslo zadejte znovu správně.

Stisknete-li po zvednutí mikrotelefonu libovolné číselné tlačítko, zobrazí se “BLOKOVANA VOLBA”.

Při zablokované klávesnici lze používat dále uvedené funkce.

- Nouzová čísla # uložená v paměti Telefonního seznamu vytočíte stisknutím (str. 21)
- Nastavení hlasitosti vyzvánění (str. 11)
- Regulace hlasitosti ve sluchátku (str. 13)
- Přijetí dalšího volání stisknutím tlačítka (str. 28)
- Programování (s výjimkou ukládání / mazání # nouzových čísel v paměti Telefonního seznamu)
- Nalezení hledané položky v následujících seznamech
  - Seznam volajících (str. 15)
  - Telefonní seznam (str. 23)
  - Seznam posledních volaných čísel (str. 13)

#### Odblokování klávesnice číselníku

Postupujte od kroku 1 do kroku 3, symbol “” na displeji zhasne.

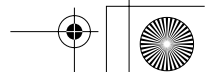

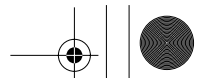

## Omezení hovorů

Tato funkce umožňuje zamezit volbě telefonních čísel začínajících určitou číslicí (číslíci) (1 nebo 2 číslice) z vašeho telefonu. Telefonní čísla začínající číslem s nastaveným omezením nebude možno vytáčet, kromě čísel nouzového volání uložených v Telefonním seznamu.

### Jak se nastavuje blokování klávesnice číselníku

Během programování musí být mikrotelefon zavěšený.

1 Stiskněte tlačítko

2 Tlačítkem [**▼**] nebo [**▲**] vyberte položku "OMEZIT VOLBU ?".

OMEZIT VOLBU ?

3 Stiskněte tlačítko

OMEZENI C. :

Bylo-li změněno původní heslo "1111" (nastaveno z výroby), displej se přepne do stavu na obrázku vpravo. Postupujte podle bodu 1 a 2 níže.

1. Zadejte heslo (str. 29).
2. Stiskněte tlačítko a pokračujte krokem 4.

- V případě chybného zadání se zobrazí "CHYBA" a poté "----". Heslo zadejte znovu správně.

VLOZTE HESLO

:\*\*\*\*

4 Zadejte číslo(a) (1 nebo 2 číslice), pro která chcete omezit volbu ([**0**] až [**9**]).

- V případě chybného zadání číslici smažte tlačítkem a zadejte znovu správně.

OMEZENI C. : 9

5 Stiskněte tlačítko .

- Displej se přepne do stavu v kroku 2. Programování můžete ukončit ručně stisknutím tlačítka , jinak se ukončí automaticky po uplynutí 60 sekund.

ULOZENO

- V případě volby čísla začínajícího na číslice omezení volání se na displeji objeví text "VOLBA OMEZENA" (volání zakázáno).
- Jestliže se na displeji objeví "VOLBA OMEZENA", nebudete moci uložit čísla nouzového volání do Telefonního seznamu.

### Jak zrušit omezení volby

Postupujte podle kroku 1 a 3. V kroku 4 stiskněte pro smazání zadaných číslic omezení volání a stiskněte tlačítko .

Zvláštní funkce

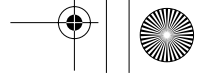
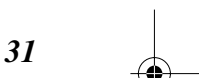
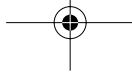

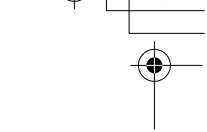
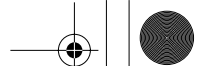

## Upevnění přístroje na stěnu

Telefon je možno zavěsit na stěnu.

- 1 Pojistky zatlačte ve směru šipky (①) a adaptér pro montáž na stěnu (②) vytáhněte.

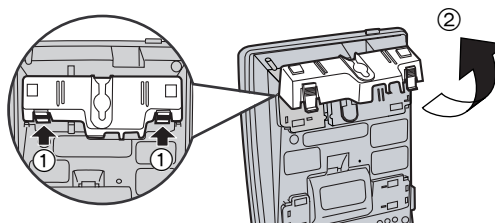

- 2 Do adaptéru zastrčte telefonní kabel a zatlačte jej ve směru šipky (① a ②).
  - Nápis "UP WALL" musí být obrácen nahoru.

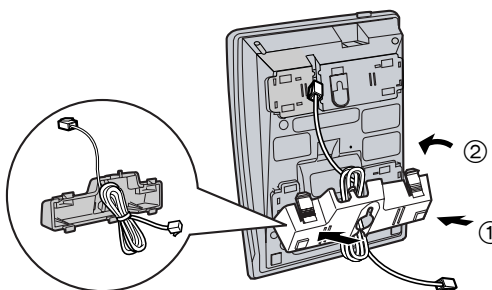

- 3 Do stěny našroubujte šrouby ve vzdálenosti vyznačené na obrázku. Připojte telefonní kabel do účastnické zásuvky. Přístroj nasadte na šrouby a zatlačte dolů.

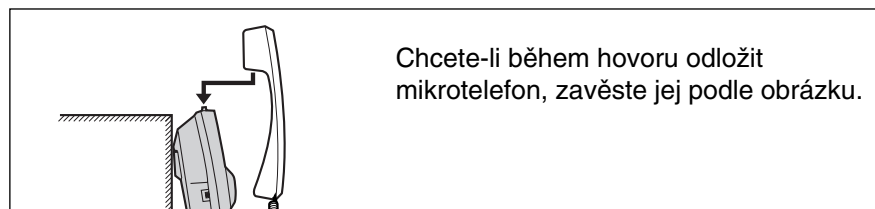
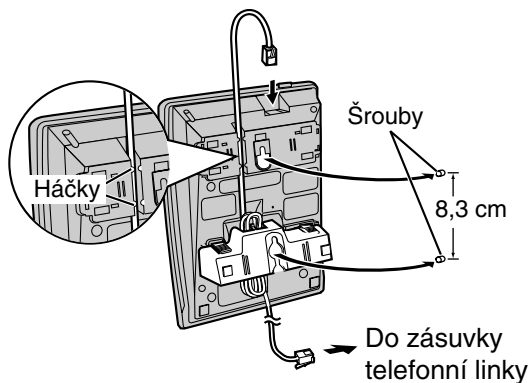

### Montážní šablona

32

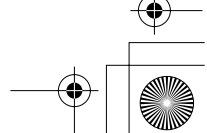
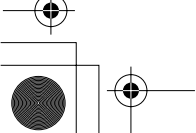
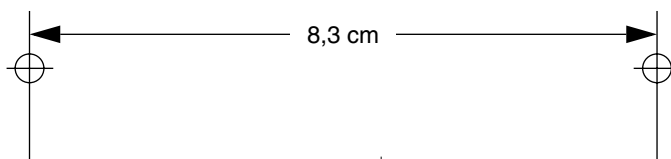



## Výměna baterií

Začne-li blikat ikona “”, baterie co nejdříve vyměňte.

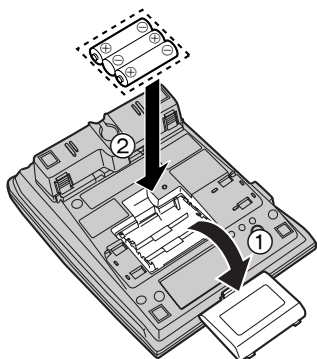

- 1 Od přístroje odpojte telefonní kabel.
- 2 Zatlačte dolů ve směru šipky a vyjměte kryt baterií (①).
- 3 Vyměňte staré baterie za nové, dodržte jejich správnou polaritu (+, -) (②) a zavřete kryt baterií.
- 4 K přístroji znovu připojte telefonní kabel.

- Po výměně baterií budou veškeré informace uložené v paměti opakované volby smazány. Uložte požadované položky v Telefonním seznamu a seznamu Identifikace volajících.
- Po výměně baterií se zobrazuje čas a datum ve tvaru “0 : 00 31/12” nebo “12 : 00<sup>AM</sup> 31/12”; čas a datum je proto nutno znovu nastavit.

### Baterie:

Aby nemohlo dojít k poškození přístroje unikajícím elektrolytem, dodržujte níže uvedená pravidla.

- Používejte baterie stejného typu.
- Baterie nezkratujte, nerozebírejte a dbejte na to, aby se nepřehřívaly.
- Vložené baterie vyměňujte společně.

### Poznámka:

- Po vybití baterií se čas a datum na displeji zobrazuje ve tvaru “0 : 00 31/12” nebo “12 : 00<sup>AM</sup> 31/12”. Baterie v takovém případě vyměňte a čas a datum znovu nastavte.
- Alkalické baterie vyměňujte nejpozději jednou za šest měsíců, manganové dvakrát častěji.
- Nepoužívejte NiCD baterie.



## Možné problémy a jejich řešení

Závada	Pravděpodobná příčina a řešení
Zařízení nepracuje.	<ul style="list-style-type: none"><li>• Zkontrolujte, zda je zařízení správně nastaveno (str. 6 – 12).</li><li>• Vytáhněte a znovu vložte baterie.</li></ul>
Přístroj nevyzvání.	<ul style="list-style-type: none"><li>• Přepínač vyzvánění je v poloze OFF (vypnuto). Přepněte jej do stavu HIGH nebo LOW (str. 11).</li></ul>
Displej nezobrazuje.	<ul style="list-style-type: none"><li>• Vložte nové baterie (str. 33).</li></ul>
Nelze navolit číslo.	<ul style="list-style-type: none"><li>• Zkontrolujte, zda je správně nastaven režim volby (str. 10).</li><li>• Je nastaveno zablokování telefonu. Odblokování telefonu je popsáno na str 30.</li><li>• Volba požadovaného čísla je omezena. Zrušení je popsáno na str 31.</li></ul>
Nelze naprogramovat některé funkce, např. režim volby.	<ul style="list-style-type: none"><li>• Programování přístroje není možné, když je sluchátko vyvěšeno.</li><li>• Během programování nedělejte pauzy delší než 60 sekund.</li></ul>
Do telefonního seznamu není možno uložit jméno a číslo.	<ul style="list-style-type: none"><li>• Jestliže používáte funkci Blokování klávesnice (str. 30) nebo Omezení hovorů (str. 31), nebudete moci ukládat nouzová čísla do paměti Telefonního seznamu.</li><li>• Jestliže je zobrazeno "PLNY ADRESAR", smažte některé nepotřebné záznamy z paměti Telefonního seznamu (str. 26).</li><li>• Při programování musí být telefon v zavěšeném stavu.</li><li>• Zkontrolujte, jsou-li v přístroji vloženy baterie a jsou-li nabitě.</li><li>• Během programování nedělejte pauzy delší než 60 sekund.</li><li>• Maximální délka ukládaného čísla je 22 číslic.</li></ul>

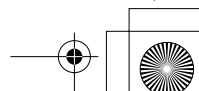



Závada	Pravděpodobná příčina a řešení
Při programování nebo vyhledávání začne telefon vyzvánět a programování/ vyhledávání se přeruší.	<ul style="list-style-type: none"> <li>• Příchozí volání přijmete zvednutím mikrotelefonu.</li> </ul>
Na displeji se nezobrazuje číslo volajícího.	<ul style="list-style-type: none"> <li>• Identifikace volajícího musí být aktivována u telekomunikačního operátora.</li> <li>• Vložte, případně vyměňte baterie.</li> <li>• Telefon může být rušen jiným elektrickým zařízením.</li> <li>• Hluky na telefonní lince mohou znemožnit přenos čísla volajícího - s žádostí o prověření kvality linky se obraťte na telekomunikačního operátora.</li> </ul>
Seznam volajících po nějaké době mizí z displeje.	<ul style="list-style-type: none"> <li>• Po uplynutí 60 sekund nečinnosti se seznam zavírá automaticky.</li> </ul>
Nelze provést opakovanou volbu telefonního čísla stisknutím tlačítka  .	<ul style="list-style-type: none"> <li>• V případě, že naposledy volené číslo bylo delší jak 32 číslic, nebude provedena správně jeho volba.</li> </ul>
Informace uložená v seznamu čísel Opakované volby je smazána.	<ul style="list-style-type: none"> <li>• Jestliže bliká "□", vyměňte co nejdříve baterie. Jinak mohou být informace v seznamu čísel Opakované volby smazány. V případě potřeby uložte požadované položky do paměti Telefonního seznamu.</li> </ul>



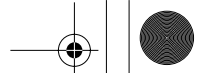

## Bezpečnostní pokyny

Věnujte mimořádnou pozornost dále uvedeným bezpečnostním pokynům.

### Instalace

#### Provozní prostředí

- 1) Voda a vlhkost: Nepoužívejte zařízení v dosahu odstříkující vody (sprcha, umývadlo, dřez). Nevystavujte zařízení působení páry a vlhkosti.
- 2) Příklad instalujte v dostatečné vzdálenosti od horkých objektů jako jsou radiátory, sporák apod. Teplotu v místnosti udržujte mezi 5°C až 40°C.

#### Umístění

- 1) Nepokládejte na základní jednotku žádné těžké předměty.
- 2) Dbejte na to, aby se do zařízení nedostaly cizí předměty nebo abyste na ně nevyliili žádnou tekutinu. Nevystavujte zařízení působení kouře, prachu, vibracím a nárazům.
- 3) Umístěte základní jednotku na rovnou plochu.

#### UPOZORNĚNÍ:

Pro zamezení požáru nebo úrazu dodržujte tyto pokyny:

1. Používejte výhradně baterie předepsaného typu.
2. Baterie nevhazujte do ohně - nebezpečí exploze.
3. Baterie nerozebírejte - nebezpečí poleptání pokožky, poškození zraku nebo trávícího traktu vyteklým elektrolytem.
4. Dbejte na to, aby se kontakty baterií nekontaktovaly například náramkem, řetízkem apod. - nebezpečí zahřátí kovu na vysokou teplotu protékajícím proudem a popálení majitele.
5. Baterie určené pro napájení přístroje nenabíjejte - nebezpečí exploze nebo uniknutí elektrolytu.
6. Baterie určené pro napájení přístroje nezažhívejte - nebezpečí poleptání pokožky nebo poškození zraku unikajícím elektrolytem.
7. Baterie vyměňujte všechny najednou, pro napájení přístroje nepoužívejte kombinaci starých a nových baterií - nebezpečí zvýšení vnitřního tlaku u staré baterie a následné exploze.  
(Aplikováno pro výrobky, které používají více než jednu vyměnitelnou baterii.)
8. Baterie vkládejte se správnou polaritou, zamezíte tak možnému přehřívání a explozi.
9. Nebudete-li přístroj delší dobu (několik měsíců) používat, vyjměte z něj baterie.
10. V přístroji neponechávejte vybité baterie - nebezpečí unikání elektrolytu a poškození telefonu.
11. Baterie nevystavujte působení vysokých teplot. Baterie uchovávané například v chladničce zajistěte proti kondenzaci vody, před vložením do přístroje je nechejte nějakou dobu ohřát při pokojové teplotě.

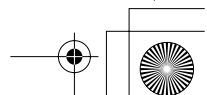
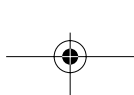
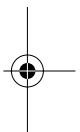

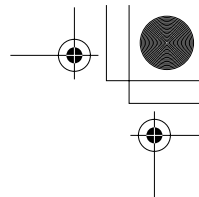
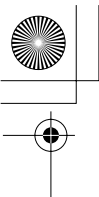

---

**UPOZORNĚNÍ:**

S OHLEDEM K ZABRÁNĚNÍ POŽÁRU ČI ÚRAZU ELEKTRICKÝM PROUDEM, NEVYSTAVUJTE VÝROBEK DEŠTI ANI PŮSOBENÍ VLHKOSTI.

Nastanou-li nějaké potíže, odpojte přístroj od telefonní linky a připojte k ní telefon o kterém víte, že funguje. Bude-li pracovat správně, nepřipojujte zařízení k telefonní lince, dokud nebude opravené. Jestliže správně fungující telefon také nepracuje, informujte telefonní společnost.

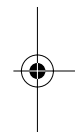

*Další informace*

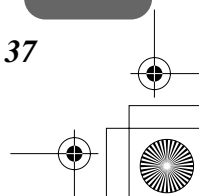
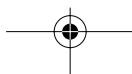
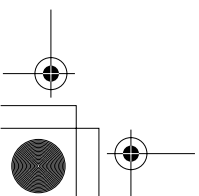

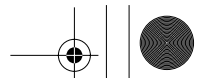

# Panasonic

Panasonic Communications Co., Ltd.  
1-62, 4-chome, Minoshima, Hakata-ku, Fukuoka 812-8531 Japan

D04-PCTP-D111-1-02

## Declaration of Conformity 010903

We, Panasonic Communications Co., Ltd.  
Hakata-ku, Fukuoka, Japan

declare under our sole responsibility that the product

Integrated Telephone System

Model No. : KX-TSC11CX<sub>y</sub>

(y: color code, W: white or B: black)

Country of origin : Malaysia

to which this declaration relates is in conformity with the following standard(s) or other normative document(s)

EN55022:1998/A1:2000 & EN55024:1998/A1:2001

EN60950: 2000

following the provisions of EC Council Directive(s)

1999/5/EC

Issued on : 23rd July 2004

Signed by the manufacturer:

(Signature) :

(Printed name) : Shigehiko Kaneko

(Title) : Director

### Contact:

(Date) : 27. Juli 2004

(Signature) :

(Printed Name) : Norbert Kröger

(Company Name) : Panasonic Services Europe GmbH

(Address) : Panasonic Testing Centre

Winsbergring 15, 22525 Hamburg, F.R.Germany

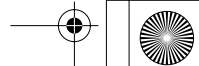
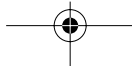

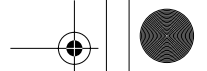

Prohlašujeme na vlastní odpovědnost, že tento výrobek, na nějž se prohlášení vztahuje, se shoduje se standardy <<EN55022:1998/ A1:2000 & EN55024:1998/ A1:2001 EN60950: 2000>>, dle nařízení rady EC <<1999/5/EC>>.

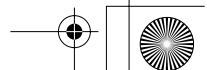
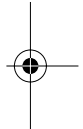



## Technická specifikace

<b>Napájení:</b>	Z baterií: 3 AA (R6, UM-3, LR6) Baterie
<b>Rozměry (V x Š x H):</b>	Přibližně 96 mm x 150 mm x 200 mm
<b>Hmotnost:</b>	Přibližně 550 g
<b>Typ volby:</b>	Tónová (DTMF)/Impulzní
<b>Teplota prostředí:</b>	5 °C – 40 °C

Změny technických údajů bez předchozího upozornění vyhrazeny.

Podmínky připojení přístroje k veřejné telefonní síti v České republice.

1. Připojení zařízení k analogovému rozhraní veřejné telekomunikační sítě ČR a jeho uvedení do provozu může účastník provést sám podle návodu k použití.
2. Zařízení je schopno samostatného provozu.
3. Zařízení je řešeno jako ukončovací.
4. Zařízení je dodáváno s odpojitelným telefonním kabelem s konektory RJ11. Zapojení do starších (čtyřkolíkových) telefonních zásuvek se provádí za pomoci schválené telefonní redukce (není předmětem dodávky).



Výrobce: Panasonic Communications (Malaysia) Sdn. Bhd.  
Senai Malaysia

PQQX14363YA F1104-1114 ©

